

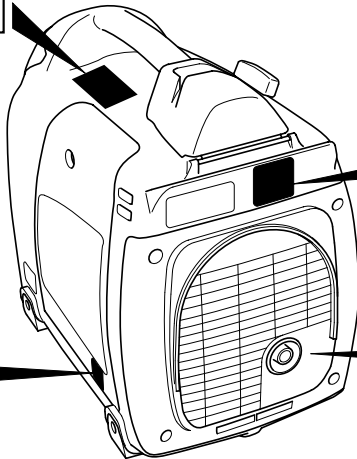

ÉTIQUETTES D'AVERTISSEMENT

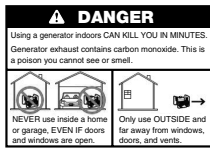

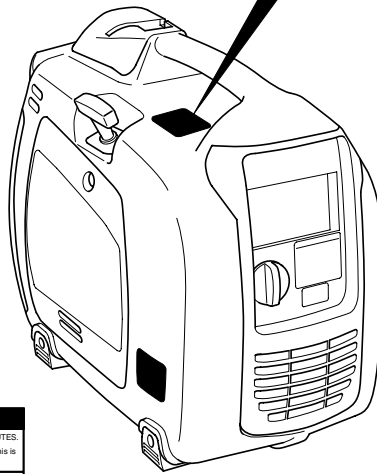
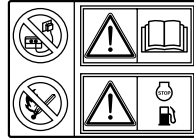

⚠ DANGER

L'utilisation d'un générateur à l'intérieur RISQUE DE TUER EN PEU DE MINUTES.
Le gaz d'échappement du générateur contient de l'oxyde de carbone, qui est toxique et que l'on ne peut pas voir ou sentir.

Ne JAMAIS utiliser l'équipement à l'intérieur d'une maison ou d'un garage, MÊME SI les portes et fenêtres sont ouvertes.

Utiliser seulement à l'EXTÉRIEUR et loin des fenêtres, portes et passages.

(Proposition pour la Californie 65)

⚠ AVERTISSEMENT: ⚠

L'échappement du moteur de ce produit contient des produits chimiques connus par l'État de la Californie comme étant capables de causer le cancer, des défauts de naissance ou tout autre défaut de reproduction.

(Seulement pour la Californie)

INDICE D'AIR

Pour indiquer la conformité aux règlements d'émission de la Californie, une étiquette du fabricant a été fournie indiquant le niveau d'indice d'air et la période de durabilité du moteur.

Le niveau d'indice d'air définit la propreté de l'échappement d'un moteur sur une certaine période de temps. Une barre analogique mesurée de "0" (l'air le plus propre) à "10" (l'air le moins propre) est utilisée pour indiquer le niveau d'indice de l'air du moteur. Un niveau plus bas d'indice d'air représente un échappement plus propre d'un moteur.

La période (en heures) pour laquelle le niveau d'indice d'air est mesuré est connue comme période de durabilité. Selon la taille du moteur, un choix des périodes de temps peut être utilisé pour mesurer le niveau d'indice d'air (voir ci-dessous).

<u>Limite descriptive</u>	<u>Applicable aux émissions</u>	<u>Période de durabilité</u>
Modéré	-	50 heures (moteur de 0 à 80 cm ³)
	-	125 heures (moteur supérieur à 80 cm ³)
Intermédiaire	-	125 heures (moteur de 0 à 80 cm ³)
	-	250 heures (moteur supérieur à 80 cm ³)
Prolongé	-	300 heures (moteur de 0 à 80 cm ³)
	-	500 heures (moteur supérieur à 80 cm ³)

Notification : Cette étiquette du fabricant doit rester sur le moteur ou la pièce d'équipement, et sera enlevée seulement par l'acheteur final avant son fonctionnement.

Notification : LA GARANTIE FÉDÉRALE CONTRE DÉFAUTS DE COMPOSANTS D'ÉMISSION et la GARANTIE DE CONTRÔLE D'ÉMISSION DE LA CALIFORNIE sont applicables seulement aux moteurs/générateurs qui sont conformes aux règlements d'émission des États-Unis de l'EPA (Agence de Protection de l'Environnement, Environmental Protection Agency) et de la CARB (Comité des Ressources de l'Air de la Californie, California Air Resources Board).

Notification : Le service de garantie sera assuré aux moteurs/générateurs exportés vers et utilisés dans les pays autres que les États-Unis par le distributeur dans chaque pays selon la police d'assurance applicable du moteur/générateur standard Robin.

WA2625fr

GARANTIE FÉDÉRALE CONTRE DÉFAUTS DE COMPOSANTS D'ÉMISSIONS

COUVERTURE D'ASSURANCE CONTRE DÉFAUTS DE COMPOSANTS D'ÉMISSIONS – Cette garantie d'émission est applicable dans tous les États, sauf dans l'État de la Californie.

Fuji Heavy Industries Ltd. and Robin America Inc., Lake Zurich Illinois, (désigné ci-après par "ROBIN AMERICA") garantissent à l'acheteur au détail initial et à chaque propriétaire subséquent, que ce moteur "Nonroad" (désigné ci-après par "Moteur") a été conçu, construit et équipé pour se conformer au moment de la vente initiale à tous les règlements applicables de l'Agence de Protection de l'Environnement, États-Unis (EPA, Environmental Protection Agency), et que ce moteur est exempt de défauts de matériaux et de fabrication qui feraient que ce moteur ne se conforme pas aux règlements de l'EPA pendant sa période de garantie.

Pour les composants énumérés dans le paragraphe PIÈCES COUVERTES PAR L'ASSURANCE, le fournisseur de service autorisé par ROBIN AMERICA effectuera gratis le diagnostic, la réparation, ou le remplacement nécessaire pour s'assurer que le moteur est bien conforme aux règlements applicables de l'EPAP, États-Unis.

PÉRIODE DE GARANTIE CONTRE DÉFAUTS DE COMPOSANTS D'ÉMISSIONS

La période de garantie pour ce moteur commence à la date de vente à l'acheteur initial et continue pendant une période de deux ans.

PIÈCES COUVERTES PAR L'ASSURANCE

Les pièces couvertes par la garantie contre défauts de composants d'émission sont énumérées ci-dessous. Certaines pièces indiquées peuvent exiger un entretien programmé et sont couvertes par la garantie jusqu'au premier point de rechange programmé pour cette pièce même.

EMISSIONS D'ÉCHAPPEMENT

- (1) Système de mesure de combustible
 - (i) Carburateur et pièces internes (et/ou régulateur de pression ou système d'injection de combustible).
 - (ii) Système de commande et rétroaction de rapport air/combustible, si applicable.
 - (iii) Système d'enrichissement en démarrage à froid, si applicable.
 - (iv) Ensemble de régulateur (combustible gazeux, si applicable)
- (2) Système d'induction d'air
 - (i) Tubulure de prise, si applicable
 - (ii) Filtre à air.
- (3) Circuit d'allumage
 - (i) Bougies d'allumage.
 - (ii) Magnéto ou circuit d'allumage électronique.
 - (iii) Système d'avance/retard d'étincelle, if applicable.
- (4) Tubulure d'échappement, si applicable
- (5) Articles divers utilisés dans les systèmes mentionnés ci-dessus
 - (i) Commandes électroniques, si applicable
 - (ii) Tuyaux, ceintures, connecteurs et ensembles.
 - (iii) Ensemble de blocage de filtre (combustible gazeux, si applicable)

*ÉMISSIONS ÉVAPORATIVES

- (1) Ligne de carburant
- (2) Raccords de canalisation de carburant
- (3) Brides

*Fuji n'est pas responsable de la garantie pour ces pièces si ces pièces sont installées sur le moteur par le fabricant de l'équipement. Veuillez vous référer à la garantie du fabricant de l'équipement.

COMMENT OBTENIR LE SERVICE DE GARANTIE

Pour obtenir le service de garantie, emmenez votre moteur chez le fournisseur de service autorisé le plus proche ROBIN AMERICA. Présentez vos reçus d'achat indiquant la date de l'achat du moteur. Le fournisseur de service autorisé ROBIN AMERICA effectuera les réparations ou réglages nécessaires dans les limites de temps suffisantes et vous fournira une copie de commande de réparation. Toutes les pièces et tous les accessoires remplacés par cette garantie deviennent propriété de ROBIN AMERICA.

CE QUI N'EST PAS COUVERT PAR LA GARANTIE

*Conditions résultant de trifouillage, d'abus dans l'usage, de réglage incorrect (à moins qu'ils n'aient été effectués par le fournisseur de service autorisé ROBIN AMERICA pendant la réparation de garantie), de modification, d'accident, de défaut dans l'utilisation du combustible et de l'huile recommandés, ou de la non-exécution des services d'entretien requis.

*Pièces de rechange utilisées pour des services d'entretien requis.

*Dommages consécutifs tels que perte de temps, dérangement, perte d'usage du moteur ou de l'équipement, etc...

*Frais de diagnostic et d'inspection qui ne résultent pas en l'exécution du service garantie éligible.

*Toute pièce de rechange non autorisée, ou défaut de fonctionnement des pièces autorisées dues à l'usage de pièces non autorisées.

RESPONSABILITÉS DE GARANTIE DU PROPRIÉTAIRE

En tant que propriétaire du moteur, vous êtes responsable de l'exécution de l'entretien requis indiqué dans votre Manuel du Propriétaire. ROBIN AMERICA recommande de conserver tous les reçus couvrant l'entretien de votre moteur, mais ne pourra pas refuser la garantie seulement pour manque de reçus ou pour la non-exécution de tout entretien programmé.

En tant que propriétaire de ce moteur, vous devriez cependant prendre note que ROBIN AMERICA pourrait refuser l'assurance de garantie si votre moteur ou une pièce a fait défaut en raison d'abus, de négligence, d'un entretien incorrect ou de modifications non approuvées.

Vous êtes responsable de présenter votre moteur au fournisseur de service le plus proche autorisé ROBIN AMERICA quand un problème se présente.

Si vous avez une question quelconque à nous poser concernant vos droits et responsabilités de garantie, nous vous prions d'entrer en contact avec le Département du Service Clientèle de ROBIN AMERICA en appelant le numéro 1-800-277-6246 pour obtenir les informations nécessaires.

FAITS QUE VOUS DEVRIEZ SAVOIR CONCERNANT L'ENTRETIEN ET LES RÉPARATIONS DE GARANTIE DU SYSTÈME DE COMMANDE D'ÉMISSION

Vous êtes responsable de l'entretien approprié de votre moteur. Vous devriez conserver tous les reçus et données d'entretien couvrant l'exécution de l'entretien régulier au cas où des questions se présentent. Ces reçus et données d'entretien devraient être transférés à chaque propriétaire de moteur subséquent. ROBIN AMERICA se réserve le droit de refuser l'assurance de garantie si le moteur n'a pas été entretenu correctement. Cependant, les réclamations de garantie ne seront pas refusées, seulement pour les raisons de manque d'entretien ou de négligence dans la conservation des données d'entretien.

L'ENTRETIEN, LE REMPLACEMENT OU LA RÉPARATION DES DISPOSITIFS ET SYSTÈMES DE COMMANDE D'ÉMISSION PEUVENT ÊTRE EXÉCUTÉS PAR N'IMPORTE QUEL ÉTABLISSEMENT DE RÉPARATION OU PERSONNEL QUALIFIÉ; CEPENDANT, LES RÉPARATIONS DE GARANTIE DOIVENT ÊTRE EXÉCUTÉES PAR UN FOURNISSEUR DE SERVICE AUTORISÉ PAR ROBIN AMERICA. L'UTILISATION DE PIÈCES QUI NE SONT PAS ÉQUIVALENTES AUX PIÈCES AUTORISÉES QUANT À LA PERFORMANCE ET DURÉE DE SERVICE PEUT ALTÉRER L'EFFICACITÉ DU SYSTÈME DE COMMANDE D'ÉMISSION ET INFLUENCER LES RÉSULTATS D'UNE RÉCLAMATION DE GARANTIE.

Si d'autres pièces autorisées par ROBIN AMERICA sont utilisées pour des remplacements d'entretien ou pour la réparation des composants affectant la commande d'émission, vous devriez vous assurer que de telles pièces sont garanties par leur fabricant pour être équivalentes aux pièces autorisées par ROBIN AMERICA quant à leur performance et durée de service.

COMMENT EFFECTUER UNE RÉCLAMATION

Toute réparation pouvant se qualifier sous cette garantie limitée doit être exécutée par un fournisseur de service autorisé ROBIN AMERICA. Au cas où une pièce quelconque relative à l'émission s'avérerait défectueuse pendant la période de garantie, nous vous prions de signaler ce fait au Département du Service Clientèle ROBIN AMERICA en appelant le numéro 1-800-277-6246 et vous serez informé au sujet du fournisseur (ou des fournisseurs) de service de garantie appropriés où la réparation de garantie pourra être exécutée.

WS6645fr

AVANT-PROPOS

Nous vous remercions sincèrement de l'achat de ce **GÉNÉRATEUR ROBIN**.

Ce manuel couvre l'utilisation et l'entretien du **GÉNÉRATEUR ROBIN**.

Ce **GÉNÉRATEUR ROBIN** peut être utilisé pour les équipements électriques généraux, appareils électriques, lampes, outils, comme source de courant alternatif. Quant à l'application à C.C., les bornes sont utilisées seulement pour charger la batterie de 12 volts.

Ne jamais utiliser ce groupe électrogène pour aucun autre but.

Veillez prendre un moment pour vous familiariser avec les procédures d'utilisation et d'entretien correctes afin d'obtenir le meilleur service sans risque de ce produit.

Conservez ce manuel du propriétaire à portée de main afin de pouvoir vous y référer à tout moment.

En raison des efforts constants d'amélioration de nos produits, certaines procédures et caractéristiques sont sujettes à modification sans avis préalable.

Pour commander des pièces de rechange, indiquez toujours le **MODÈLE LE NUMÉRO DE PRODUCTION (N° PROD.)** et **LE NUMÉRO DE SÉRIE (N° SÉR.)** de votre produit.

Veillez remplir les espaces suivants après avoir vérifié le numéro de production de votre produit.

(L'emplacement de l'étiquette dépend du modèle de produit.)

PROD NO.	SER NO.

N°. PROD. / N°. SER.
(Étiquette)

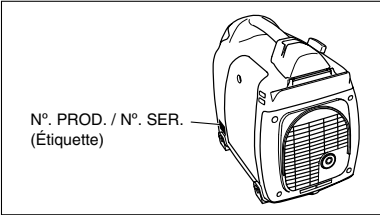



TABLE DES MATIÈRES

1. CONSIGNES DE SÉCURITÉ	2
2. COMPOSANTS	5
3. COMMANDES ET INDICATEURS	5
4. CONTRÔLES AVANT L'UTILISATION	6
5. PROCÉDURES D'UTILISATION	7
6. INFORMATIONS SUR LES PUISSANCES	10
7. INTERCEPTEUR D'ÉTINCELLE	11
8. PROGRAMME D'ENTRETIEN	12
9. GUIDE D'ENTRETIEN	14
10. FONCTIONNEMENT PÉRIODIQUE ET INSPECTION	14
11. TRANSPORT	15
12. PRÉPARATION AU STOCKAGE	15
13. RECHERCHE DES PANNES	16
14. SPÉCIFICATIONS	17
15. SCHÉMA DE CÂBLAGE	18

REMARQUE Voir les illustrations du verso de la couverture et du dos pour les fig. ① à ⑥ citées dans la phrase.

1. CONSIGNES DE SÉCURITÉ

Veillez à étudier soigneusement chaque précaution.

Soyez particulièrement attentif aux instructions précédées des mots suivants.

▲ DANGER “L’indication “DANGER” signale une forte probabilité de blessures corporelles graves ou mortelles si les instructions ne sont pas respectées.

▲ AVERTISSEMENT “AVERTISSEMENT” indique une forte probabilité de blessures corporelles graves ou mortelles si les instructions ne sont pas respectées.

▲ ATTENTION “ATTENTION” indique des blessures corporelles possibles ou des dommages aux équipements si les instructions ne sont pas respectées.

▲ AVERTISSEMENT

N'utilisez pas le générateur près d'essence ou de combustible gazeux en raison des dangers potentiels d'explosion ou d'incendie.

Ne faites pas le plein du réservoir de carburant si le moteur fonctionne. Ne fumez pas et n'utilisez pas de flamme nue à proximité du réservoir de carburant. Faites attention à ne pas renverser de carburant en faisant le plein. Si du carburant est renversé, essuyez-le et laissez sécher avant de mettre le moteur en marche.



▲ AVERTISSEMENT

Ne laissez pas de substance inflammable à côté du générateur.

Faites attention à ne pas mettre de carburant, d'allumettes, de poudre pour armes à feu, de chiffons huileux, de paille, de débris ni aucun autre objet inflammable près du générateur.

▲ AVERTISSEMENT

Ne faites pas fonctionner le générateur dans une pièce, une cave, un tunnel, ou toute autre zone insuffisamment ventilée.

Utilisez-le toujours dans une zone bien ventilée, sinon le moteur peut surchauffer et le gaz monoxyde de carbone mortel, sans couleur et inodore, contenu dans les gaz d'échappement mettra en danger les vies humaines.

Utilisez le générateur seulement à l'extérieur et loin des fenêtres et portes ouvertes, ouvertures de ventilation et autres.

Gardez le générateur à au moins 1 mètre (3 pieds) de toute structure, même au-dessus de la tête, et de tout bâtiment pendant son utilisation.

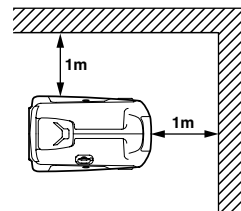

▲ AVERTISSEMENT

N'enfermez pas le générateur dans une boîte et ne le recouvrez pas avec.

Le générateur a un système de refroidissement à air forcé intégré, il peut surchauffer s'il est enfermé.

Si le générateur a été couvert pour le protéger des intempéries entre deux utilisations, veuillez à retirer la couverture et à la tenir éloignée de la zone pendant l'utilisation du générateur.

▲ AVERTISSEMENT

Utilisez le générateur sur une surface plane.

Le générateur ne requiert pas de fondation spéciale.

Cependant, le générateur vibrera sur une surface irrégulière, choisissez donc un endroit de niveau sans irrégularités de surface.

Si le générateur est incliné ou déplacé pendant le fonctionnement, le carburant peut se renverser et/ou le générateur peut basculer et provoquer une situation dangereuse.

Le générateur ne peut pas être bien lubrifié s'il est utilisé fortement incliné ou sur une pente raide. Dans ce cas, un serrage de piston peut se produire même si l'huile est au-dessus du niveau supérieur.

▲ AVERTISSEMENT

Faites attention au câblage et aux prolongateurs entre le générateur et l'appareil connecté.

Si le fil est sous le générateur ou en contact avec une partie vibrante, il peut casser et probablement provoquer un incendie, un claquage du générateur, ou un danger d'électrocution.

Remplacez immédiatement les cordons endommagés ou usés.



⚠ AVERTISSEMENT

Ne pas utiliser sous la pluie, en conditions humides ou mouillées, ou avec les mains humides.
L'opérateur peut subir une électrocution grave si le générateur est mouillé par la pluie ou la neige.

⚠ AVERTISSEMENT

S'il est humide, essuyez-le et séchez-le avant de le démarrer. Ne versez pas d'eau directement sur le générateur et ne le lavez pas à l'eau.

⚠ AVERTISSEMENT

Veillez très attentivement à respecter toutes les procédures de mise à la terre électrique nécessaires lors de chaque utilisation. Le non-respect de cette règle peut être mortel.

⚠ AVERTISSEMENT

Ne pas brancher le générateur sur le réseau public. La connexion au réseau public peut court-circuiter le générateur et le détruire ou provoquer un risque d'électrocution. Utilisez le commutateur de transfert pour le raccordement au circuit domestique.



⚠ AVERTISSEMENT

Ne pas fumer en manipulant la batterie. La batterie émet du gaz hydrogène inflammable, qui peut exploser en présence d'un arc électrique ou d'une flamme vive.
Maintenez une bonne ventilation de la zone et gardez les flammes et les étincelles à distance pour manipuler la batterie.



⚠ AVERTISSEMENT

Le moteur devient extrêmement chaud pendant et un certain temps après utilisation. Gardez les matériaux combustibles à distance du générateur.
Faites très attention à ne pas toucher une partie du moteur chaud, particulièrement la zone du silencieux ou des brûlures sérieuses peuvent en résulter.



⚠ AVERTISSEMENT

Gardez les enfants et tous les spectateurs à une distance de sécurité des zones de travail.

⚠ AVERTISSEMENT

Il est absolument essentiel de connaître comment utiliser de façon sûre et appropriée l'outil électrique ou l'appareil que vous avez l'intention d'employer. Tous les opérateurs doivent lire, comprendre et respecter le manuel du propriétaire de l'outil ou de l'appareil. Les applications et limitations de l'outil et de l'appareil doivent être comprises. Respectez toutes les instructions données sur les étiquettes et les avertissements. Gardez tous les manuels d'utilisation et la littérature dans un endroit sûr comme référence future.

⚠ AVERTISSEMENT

N'utilisez que des prolongateurs "LISTED".
Quand un outil ou un appareil est employé à l'extérieur, n'utilisez que des prolongateurs marqués "utilisation en extérieur". Les prolongateurs non utilisés doivent être stockés dans une zone sèche et bien aérée.

⚠ AVERTISSEMENT

Déconnecter toujours le disjoncteur à C.A. du groupe électrogène et débrancher les outils ou appareils quand ils ne sont pas en service, avant d'effectuer l'entretien, le réglage ou l'installation des accessoires et pièces de fixation.

⚠ ATTENTION

S'assurer que le moteur est bien arrêté avant de commencer tous travaux de service, entretien ou réparation.
S'assurer que l'entretien et la réparation du groupe électrogène sont exécutés seulement par un personnel bien qualifié.

Symboles et significations

Conformément aux prescriptions européennes (directives CEE), les symboles spécifiés présentés dans le tableau suivant servent pour les produits et ce mode d'emploi.

	Lire le manuel d'utilisation.		Ne pas approcher de flamme vive ni de cigarettes.
	Ne pas toucher les surfaces chaudes.		Attention, risque d'électrocution.
	Les gaz d'échappement sont mortels Ne pas travailler dans un endroit insuffisamment ventilé.		Ne jamais connecter le générateur au réseau public.
	Arrêter le moteur avant de faire le plein.		CHAUD, éviter de toucher l'emplacement chaud.

	ON [MARCHE] (générateur et moteur)		Position IN d'un bouton poussoir bistable		Démarrage du moteur (démarreur électrique)
○	OFF [ARRÊT] (générateur et moteur)		Terre de protection (masse)		Arrêt du moteur
~	Courant alternatif		Fusible		Essence
==	Courant continu		Huile du moteur		Rapide
+	Plus ; polarité positive		Ajouter de l'huile		Lent
-	Moins ; polarité négative		Charge batterie		Démarrage carburant / Marche
	Position OUT d'un bouton poussoir bistable		Starter ; aide au démarrage à froid		Arrêt carburant / Arrêt

P_r	Puissance nominale (kW)	COP	Puissance en continue	$COS\Phi_r$	Facteur de puissance
f_r	Fréquence nominale (Hz)	U_r	Tension nominale (V)	I_r	Intensité nominale (A)
H_{max}	Altitude maximum du lieu par rapport au niveau de la mer (m)	T_{max}	Température ambiante maximale (°C)	m	Masse (kg)

2. COMPOSANTS (Voir la Fig. ①)

REMARQUE

Voir les illustrations du verso de la couverture et du dos pour les figures ① à ⑥ citées dans la phrase.



- | | |
|-------------------------------------|--------------------------------------|
| ① DÉMARREUR À RAPPEL (POIGNÉE) | ⑧ SORTIE DES GAZ D'ÉCHAPPEMENT |
| ② TABLEAU DE COMMANDE | ⑨ BOUCHON DE VIDANGE D'HUILE |
| ③ PANNEAU LATÉRAL (G) | ⑩ PANNEAU LATÉRAL (D) |
| ④ FILTRE À AIR | ⑪ JAUGE D'HUILE (REPLISSAGE D'HUILE) |
| ⑤ VIS DE VIDANGE DE CARBURANT | ⑫ CAPUCHON DE BOUGIE |
| ⑥ POIGNÉE DE TRANSPORT | |
| ⑦ COUVERCLE DE BOUCHON DE RÉSERVOIR | |

3. COMMANDES ET INDICATEURS

(Voir la Fig. ②)

INTERRUPTEUR DU MOTEUR (Voir la Fig. ②-①)

L'interrupteur du moteur est conçu pour faciliter l'utilisation par l'intégration d'un mécanisme d'accouplement entre le robinet de carburant et le starter.

STARTER 	Pour démarrer le moteur, tourner le bouton en position. (La valve de starter est fermée.)
MARCHE 	Maintenir le bouton dans cette position une fois le moteur démarré. (Le moteur peut être démarré avec le bouton à cette position quand le moteur est chaud.)
ARRÊTER 	Pour arrêter le moteur, ramener le bouton en position. (Le robinet de carburant est également fermé.)

LAMPE-TÉMOIN ET TÉMOIN DE SURCHARGE

(Voir la Fig. ②-②)

Ces témoins s'allument dans les conditions suivantes:
LAMPE-TÉMOIN (Verte) --- Le témoin s'allume pendant une génération normale.

TÉMOIN DE SURCHARGE --- Le témoin est allumé en (rouge) cas de surcharge.

* Le disjoncteur sera activé après allumage du témoin pendant 20 secondes à 120% de la puissance électrique et conduit à une charge nulle.

* Si le témoin est allumé, arrêter et redémarrer le moteur pour reprendre l'opération.

⚠ ATTENTION

La lampe clignote en cas de rendement insuffisant du moteur due à l'intercepteur d'étincelle obstrué. Dans ce cas, nettoyer l'intercepteur d'étincelle. (Se référer à la Section "INTERCEPTEUR D'ÉTINCELLE")

TÉMOIN DE SONDE D'HUILE (Voir la Fig. ②-③)

Lorsque le niveau d'huile moteur tombe sous la valeur prescrite, le témoin d'alarme s'allume et le moteur s'arrête automatiquement.

Quand le moteur s'arrête à cause du manque d'huile, il ne peut pas être redémarré même en tirant le bouton de démarrage (seul le témoin d'alarme clignote). Dans ce cas, compléter le niveau d'huile moteur jusqu'à l'ouverture de l'orifice de remplissage d'huile.

(Voir la page 6 pour des détails sur la procédure de remplissage d'huile.)

INTERRUPTEUR D'ÉCONOMIE D'ÉNERGIE AUTOMATIQUE ET TÉMOIN (Voir la Fig. ②-④)

Le TÉMOIN D'ÉCONOMIE D'ÉNERGIE AUTOMATIQUE est illuminé lorsque l'interrupteur se trouve réglé sur la position "ON".

L'interrupteur étant dans la position marquée "☛" le régime du moteur est réduit automatiquement quand aucune électricité n'est utilisée, tandis que le régime du moteur est automatiquement ajusté en fonction de la charge quand l'électricité est utilisée.

Si la charge est importante, placer l'interrupteur dans la position marquée "☛" pour maintenir le niveau d'énergie électrique à un état stable.

Lors de l'utilisation de courant continu, mettre le commutateur en position "ARRÊT"

PRISES DE COURANT ALTERNATIF

Le courant alternatif est fourni par cette prise. Utiliser une prise à trois fiches de type avec terre comme représenté.

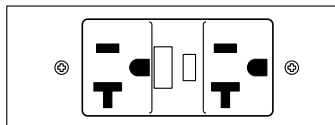

⚠ ATTENTION

- Ne pas brancher plus de deux appareils à la fois sur le générateur.
- Ne pas mettre d'objets étrangers dans la prise.

DISJONCTEUR DE COURANT ALTERNATIF

Les disjoncteurs de courant alternatif coupent le courant électrique lorsqu'il dépasse sa limite ou qu'un défaut de fonctionnement se produit dans l'appareil connecté. Vérifier si la consommation de courant est excessive ou si l'appareil présente des défauts. Après s'être assuré que tout est en règle, appuyer sur le disjoncteur.

⚠ ATTENTION

Si le disjoncteur est toujours activé, cesser l'utilisation et examiner le générateur et/ou l'appareil pour déceler le défaut de fonctionnement avec leurs techniciens respectifs. Ne jamais empêcher le fonctionnement du bouton du disjoncteur et ne pas le maintenir enfoncé en position "ON".

BORNES DE COURANT CONTINU

(Voir la Fig. 2-5)

Le courant continu est disponible pour charger une batterie.

- La borne positive (+) est rouge.
- La borne négative (-) est noire.

DISJONCTEUR DE COURANT CONTINU

(Voir la Fig. 2-6)

Les disjoncteurs de courant continu coupent le courant électrique lorsqu'il dépasse sa limite ou qu'un défaut de fonctionnement se produit dans l'appareil connecté.

Vérifier si la consommation de courant est excessive ou si l'appareil présente des défauts. Après s'être assuré que tout est en règle, pousser le bouton en position "ON".

- 1 BOUTON
- 2 BOUTON ROTATIF
- 3 ACTIF (MARCHE)
- 4 INACTIF (ARRÊT)

⚠ ATTENTION

Si le disjoncteur est toujours activé, cesser l'utilisation et examiner le générateur et/ou l'appareil pour déceler le défaut de fonctionnement avec leurs techniciens respectifs. Ne jamais empêcher le fonctionnement du bouton du disjoncteur et ne pas le maintenir enfoncé en position "ON".

BORNE DE TERRE (Voir la Fig. 2-8)

Borne de mise à la terre du générateur.

DÉMARREUR PAR REMBOBINAGE

(Voir la Fig. 2-7)

Tirer cette poignée pour démarrer le générateur.

- 1 POIGNÉE DE DÉMARREUR PAR REMBOBINAGE

BOUCHON DU RÉSERVOIR À CARBURANT

(Voir la Fig. 2-9)

Le bouchon du réservoir à carburant est derrière le couvercle.

Pour ouvrir le couvercle, soulevez-le en appuyant vers l'arrière sur la partie en creux comme le montre l'illustration.

Retirez le bouchon du réservoir de carburant en le tournant dans le sens antihoraire.

- 1 BOUCHON DU RÉSERVOIR À CARBURANT
- 2 TAMIS DU FILTRE À CARBURANT
- 3 COUVERCLE DE BOUCHON DE RÉSERVOIR

PANNEAU LATÉRAL (G.D.) (Voir la Fig. 2-10)

Pour accéder aux éléments suivants lors de l'entretien, enlever le panneau latéral concerné en déposant la vis avec un tournevis ou une pièce de monnaie.

Panneau latéral (G) ---- Filtre à air, etc...

Panneau latéral (D) ---- Jauge de niveau d'huile, bobine d'allumage, bougie d'allumage, etc...

4. CONTRÔLES AVANT L'UTILISATION

(Voir la Fig. 3)

1. VÉRIFIER L'HUILE MOTEUR (Voir la Fig. 3-1, 2)

Avant de vérifier l'huile ou de remplir, veillez à ce que le générateur soit sur une surface de niveau et stable avec le moteur arrêté.

- Retirer le bouchon de remplissage d'huile et vérifier le niveau d'huile moteur.
- Si le niveau d'huile est sous la ligne du niveau inférieur, remplir avec une huile appropriée (voir le tableau) jusqu'à la ligne du niveau supérieur. Ne pas visser le bouchon de remplissage d'huile lors de la vérification du niveau d'huile.
- Remplacer une huile salie.
(Voir le guide d'entretien.)

Quantité d'huile . . . 0,36 litre (0.38 qts)

Huile moteur recommandée:

Utiliser une huile automobile 4 temps détergente ou de classe de service API SE ou de catégorie se ou supérieure (SG, SH ou SJ est recommandé). SAE 10W-30 ou 10W-40 est recommandé pour une utilisation générale, par toutes températures. Si une huile de viscosité unique est utilisée, sélectionner la viscosité appropriée pour la température moyenne de votre secteur.

Monograde	5W	10W	20W	#20	#30	#40
Multigrade	10W-30					
	10W-40					
Température ambiante	-20	-10	0	10	20	30 40°C
	-4	14	32	50	68	86 104°F

2. VÉRIFIER LE CARBURANT (Voir la Fig. 2-9, 3-3)

⚠ AVERTISSEMENT

Ne pas faire le plein en fumant, près d'une flamme vive ou de tout autre risque d'incendie potentiel. Cela peut provoquer un incendie.

REMARQUE

CE MOTEUR EST CERTIFIÉ AFIN DE FONCTIONNER AVEC DE L'ESSENCE POUR VÉHICULES À MOTEUR SANS PLOMB.

- Si le niveau de carburant est bas, remplir avec de l'essence sans plomb pour automobiles.
- Le niveau de carburant ne doit jamais dépasser le repère ROUGE du goulot de remplissage.
(Voir la Fig. 3-3-1)

- 1 REPÈRE ROUGE

- Veiller à utiliser le tamis du filtre à carburant du col du filtre à carburant.

- 1 BOUCHON DU RÉSERVOIR À CARBURANT
- 2 TAMIS DU FILTRE À CARBURANT
- 3 COUVERCLE DE BOUCHON DE RÉSERVOIR

Capacité du réservoir à carburant . . . 3,5 litres (0.92 US.gal)

- Lors de la première utilisation du générateur ou lors d'un arrêt par manque de carburant, tirez plusieurs fois sur la poignée de démarrage après remplissage du réservoir à carburant jusqu'au repère ROUGE de son goulot.

⚠ AVERTISSEMENT

Veiller à passer en revue chaque avertissement afin d'éviter le risque d'incendie.

- Ne pas remplir le réservoir si le moteur fonctionne ou est chaud.
- Avant de faire le plein, mettre l'interrupteur du moteur en position "  " (ARRÊT).
- Faire attention à ne pas laisser entrer de la poussière, de la saleté, de l'eau ou d'autres objets étrangers dans le carburant.
- Essuyer soigneusement le carburant répandu avant de mettre le moteur en marche.
- Éloigner toute flamme vive.

3. VÉRIFICATION DES COMPOSANTS

Vérifier les éléments suivants avant de mettre en marche le moteur:

- Fuite de carburant du tuyau de carburant, etc.
- Boulons et écrous desserrés.
- Composants endommagés ou cassés.
- Générateur ne reposant pas sur ou contre un câblage proche.

4. VÉRIFIER LES ALENTOURS DU GÉNÉRATEUR

- Si vous écoutez la radio à proximité du générateur, les conditions de réception des ondes radio et les performances de la radio peuvent altérer la qualité du son.

⚠ AVERTISSEMENT

Veiller à passer en revue chaque avertissement afin d'éviter le risque d'incendie.

- Éloigner tout matériau inflammable ou dangereux.
- Écarter le générateur à au moins 3 pieds (1 mètre) des bâtiments ou d'autres structures.
- Ne faire fonctionner le générateur que dans un secteur sec et bien ventilé.
- Garder le tuyau d'échappement à distance des objets étrangers.
- Garder le générateur éloigné des flammes vives. Ne pas fumer !
- Garder le générateur sur une surface stable et de niveau.
- Ne pas obstruer les sorties d'air du générateur avec du papier ou d'autres matériaux.

5. MISE À LA TERRE DU GÉNÉRATEUR

- Pour mettre le générateur à la terre, connecter la fiche de mise à la terre du générateur à la pointe de terre enfoncée dans le sol ou au conducteur déjà relié à la terre. (Voir la Fig. ③-④)

- Si un conducteur de terre ou une électrode de terre ne sont pas disponibles, connecter la fiche de mise à la terre du générateur à la borne de mise à la terre de l'outil ou de l'appareil électrique utilisé. (Voir la Fig. ②-⑧, ③-④)



- ① BORNE DE TERRE
- ② POINTE DE TERRE

5. PROCÉDURES D'UTILISATION

(Voir la Fig. ④)

1. MISE EN MARCHÉ DU GÉNÉRATEUR**⚠ ATTENTION**

Vérifier le niveau d'huile avant chaque utilisation comme décrit en page 6.

- (a) Vérifier que l'appareil est débranché.
- (b) Tourner l'interrupteur du moteur en position "  " (STARTER) (Si le moteur est chaud ou la température élevée, démarrer le moteur avec l'interrupteur en position "  " (MARCHE).) (Voir la Fig. ④-①)

⚠ ATTENTION

- Ne pas connecter d'appareils défectueux, y compris les câbles et prises.
- Veiller à ce que les appareils ne soient pas branchés au générateur lors du démarrage. La mise en marche du générateur avec un appareil connecté peut provoquer des dommages au générateur et/ou à l'appareil et des blessures corporelles.

- (c) Tirer la poignée de démarreur lentement jusqu'à passer le point de compression (une résistance sera sentie), puis remettre la poignée à sa position originale et tirer vivement. (Voir la Fig. ④-②)
- ① POIGNÉE DE DÉMARREUR PAR REMBOBINAGE
- ② TIRER VIVEMENT
- (d) Après le démarrage, laisser la poignée de démarreur revenir à sa position d'origine en gardant la poignée dans votre main.

REMARQUE

Si le moteur ne démarre pas après plusieurs tentatives, répéter les procédures de démarrage mentionnées ci-dessus avec l'interrupteur du moteur en position "  " (MARCHE).

- (e) Après 20 à 30 secondes de montée en température, tourner l'interrupteur du moteur en position "  " (MARCHE).
(Voir la Fig. 4-3)
- (f) Vérifier que la lampe-témoin est allumée. Elle indique que le générateur fonctionne correctement.

REMARQUE

Consulter un distributeur agréé si la lampe-témoin s'éteint en fonctionnement normal.

2. UTILISATION DE L'ÉLECTRICITÉ**⚠ AVERTISSEMENT**

- **Veillez à ce que l'appareil soit éteint avant de le connecter au générateur.**
- **Ne pas déplacer le générateur lorsqu'il fonctionne.**
- **Veiller à mettre le générateur à la terre si l'appareil connecté est à la terre. Le défaut de connexion à la terre peut provoquer une électrocution.**

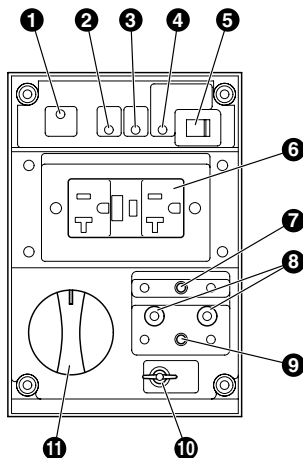
TABLEAU DE COMMANDE**R1700i (60Hz-120V)**

- ❶ LAMPE-TÉMOIN
- ❷ TÉMOIN DE SURCHARGE
- ❸ TÉMOIN DE SONDE D'HUILE
- ❹ TÉMOIN D'ÉCONOMIE D'ÉNERGIE AUTOMATIQUE
- ❺ INTERRUPTEUR D'ÉCONOMIE D'ÉNERGIE AUTOMATIQUE
- ❻ PRISES DE COURANT ALTERNATIF
- ❼ DISJONCTEUR DE COURANT ALTERNATIF
- ❽ BORNES DE COURANT CONTINU
- ❾ DISJONCTEUR DE COURANT CONTINU
- ❿ BORNE DE TERRE
- ⓫ INTERRUPTEUR DU MOTEUR

(1) APPLICATION EN COURANT ALTERNATIF (Voir la Fig. 4-4)

- (a) Vérifier que la lampe-témoin est allumée.
- (b) Éteindre le ou les appareils avant de les brancher sur le générateur.
- (c) Insérer la ou les prises des appareils électriques dans la prise du générateur. (Voir la Fig. 4-4)

- Vérifier l'ampérage des prises utilisé en se rapportant au **TABLEAU 1**, et s'assurer de ne pas adopter un courant excédant l'ampérage spécifié.
- Veiller à ce que la puissance totale de tous les appareils ne dépasse pas la sortie nominale du générateur.

Modèle	Ampère	Prise	Prise à C.A.	Description
	Jusqu'à 20A	NEMA 5-20R	NEMA 5-20P	GFCI (Interrupteur de Circuit de Défaut de Masse) Réceptacle, duplex

TABLEAU 1

⚠ AVERTISSEMENT

- Veiller à mettre le générateur à la terre si l'appareil électrique connecté est à la terre.
- Le défaut de mise à la terre peut provoquer une électrocution.

⚠ ATTENTION

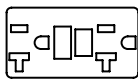
Ne pas mettre d'objets étrangers dans la prise.

REMARQUE

Si le générateur est arrêté avec la lampe-témoin de surcharge allumée, le générateur sera en surcharge et/ou le ou les appareils électriques peuvent être en panne.

Dans ce cas, arrêter le moteur immédiatement et vérifier l'appareil et/ou le générateur pour voir s'il y a surcharge. Après avoir effectué le contrôle et le remède, la remise en marche du moteur reprendra l'affichage normalement.

(d) Mettre l'appareil en marche.

(2) APPLICATION EN COURANT CONTINU (Voir la Fig. ④-⑤)

⚠ ATTENTION

Ne pas utiliser la borne CC pendant l'usage de la sortie CA.

La borne de courant continu ne sert qu'à la charge des batteries 12 volts. Elle fournit jusqu'à 12 V - 8,3 A (100 W) de puissance maximale.

- ① Borne positive (ROUGE)
- ② Borne négative (NOIRE)

CONNEXION DU CÂBLE :

- Connecter la borne positive (rouge) du générateur à la borne positive (+) de la batterie.
- Connecter la borne négative (noire) du générateur à la borne négative (-) de batterie.

PRÉCAUTIONS DE SÉCURITÉ LORS DE LA CHARGE

- Un gaz hydrogène explosif est émis par les évacuations de la batterie pendant le processus de charge. Ne pas laisser d'étincelles ou de flamme vive à proximité du générateur ou de la batterie pendant le processus de charge.
- L'électrolyte peut brûler les yeux et les vêtements. Faire extrêmement attention à éviter tout contact. En cas de blessure, laver immédiatement la zone affectée avec une grande quantité d'eau et consulter un médecin pour le traitement.
- Lors de la charge d'une batterie de forte capacité ou d'une batterie totalement déchargée, un courant excessif peut forcer le disjoncteur de courant continu à couper le courant.
Si c'est le cas, utiliser un chargeur de batterie à sortie de courant alternatif pour charger une batterie de forte capacité.
- Une batterie défectueuse peut provoquer le déclenchement du disjoncteur de courant continu. Vérifier la batterie avant de remettre le disjoncteur de courant continu.

3. ARRÊT DU GÉNÉRATEUR

- (a) Éteindre l'équipement électrique et débrancher le cordon de la prise du générateur.
- (b) Laisser le moteur refroidir environ 3 minutes sans charge avant de l'arrêter.
- (c) Tourner l'interrupteur du moteur en position "  " (ARRÊT). (Voir la Fig. ④-⑥)

4. TÉMOIN À MINIMUM D'HUILE (Voir la Fig. ④-⑦)

- (a) La sonde d'huile détecte la baisse du niveau d'huile du carter de vilebrequin et arrête automatiquement le moteur lorsque ce niveau tombe au-dessous d'une valeur prédéterminée.
- (b) Si le moteur s'arrête automatiquement, couper le disjoncteur à C.A. du générateur et vérifier le niveau d'huile.
Faire le plein d'huile moteur jusqu'au niveau supérieur comme indiqué à la page 6 et redémarrer le moteur.
- (c) Si le moteur ne démarre pas avec les procédures de démarrage habituelles, vérifier le niveau d'huile.

① SONDE D'HUILE

⚠ ATTENTION

Ne pas retirer la SONDE DE DÉTECTION DU NIVEAU D'HUILE lors du remplissage en huile. Retirer le bouchon de remplissage d'huile du côté opposé du carburateur.

6. INFORMATIONS SUR LES PUISSANCES

Certains appareils demandent une puissance de crête au démarrage.

Ceci signifie que la quantité de courant électrique requise pour démarrer l'appareil peut dépasser la quantité requise pour entretenir son fonctionnement.

Les appareils et les outils électriques sont normalement munis d'une étiquette indiquant la tension, la fréquence en Hz, l'ampérage (ampères) et la puissance électrique requise pour les faire fonctionner.

Voyez avec votre revendeur ou service d'entretien le plus proche les questions concernant les crêtes de puissance de certains appareils ou outils électriques.

- Les charges électriques telles que les lampes incandescentes et les plaques chauffantes demandent la même puissance au démarrage et en fonctionnement normal.
- Les charges telles que les lampes fluorescentes ont besoin de 1,2 à 2 fois la puissance indiquée pendant le démarrage.
- Les charges des lampes à mercure ont besoin de 2 à 3 fois la puissance indiquée pendant le démarrage.
- Les moteurs électriques demandent un courant de démarrage important. Les besoins en électricité dépendent du type du moteur et de son utilisation. Une fois la crête suffisante pour le démarrage du moteur atteinte, l'appareil ne demandera que 50% à 30% de la puissance pour continuer à fonctionner.
- La plupart des outils électriques ont besoin de 1,2 à 3 fois leur puissance pour fonctionner en charge pendant leur utilisation. Par exemple, un générateur de 5 000 watts peut alimenter un outil électrique de 1 800 à 4 000 watts.
- Des charges telles que les pompes submersibles et les compresseurs à air demandent une très grande force de démarrage. Ils ont besoin de 3 à 5 fois la puissance de fonctionnement normale pour démarrer. Par exemple, un générateur de 5000 watts ne pourrait alimenter qu'une pompe de 1000 à 1700 watts.

REMARQUE

Le diagramme de puissance suivant n'est donné qu'à titre indicatif. Voir votre appareil spécifique pour la puissance correcte.

Pour déterminer la puissance totale requise pour faire fonctionner un appareil ou un outil électrique donné, multiplier la valeur de la tension de l'appareil/de l'outil par sa valeur d'ampérage (ampères). Les informations de tension et d'ampérage (ampères) se trouvent sur une plaque signalétique normalement fixée sur les appareils et les outils électriques.

Applications	Puissance applicable (environ W)
	60 Hz
Lampe incandescente, réchauffeur	1350
Lampe fluorescente, outil électrique	700
Lampe au mercure	400
Pompe, compresseur	300

CHUTE DE TENSION DANS LES PROLONGATEURS ÉLECTRIQUES

Quand un long prolongateur électrique est utilisé pour brancher un appareil ou un outil sur le générateur, une certaine baisse ou perte de tension se produit dans le prolongateur et réduit la tension effective disponible pour l'appareil ou l'outil.

Le diagramme ci-dessous a été préparé pour illustrer la perte de tension approximative lorsqu'un prolongateur d'environ 100 mètres (300 pieds) sert à connecter un appareil ou un outil au générateur.

Section nominale	A.W.G.	Intensité admissible	Nbre de conducteurs/dia. conducteurs	Résistance	Intensité								Chute de tension
					1A	3A	5A	8A	10A	12A	15A		
mm ²	No.	A	No./mm	Ω/100m	1A	3A	5A	8A	10A	12A	15A		
0,75	18	7	30/0,18	2,477	2,5V	8V	12,5V	—	—	—	—		
1,27	16	12	50/0,16	1,486	1,5V	5V	7,5V	12V	15V	18V	—		
2,0	14	17	37/0,26	0,952	1V	3V	5V	8V	10V	12V	15V		
3,5	12 à 10	23	45/0,32	0,517	—	1,5V	2,5V	4V	5V	6,5V	7,5V		
5,5	10 à 8	35	70/0,32	0,332	—	1V	2V	2,5V	3,5V	4V	5V		

7. INTERCEPTEUR D'ÉTINCELLE

Dans une localité sèche ou boisée, il est recommandé d'utiliser le produit avec un intercepteur d'étincelle. Quelques localités exigent l'utilisation d'un intercepteur d'étincelle. Veuillez vérifier vos lois et règlements locaux avant de faire fonctionner votre produit.

L'intercepteur d'étincelle doit être nettoyé régulièrement pour qu'il puisse continuer à fonctionner comme conçu.

Un intercepteur d'étincelle obstrué :

- Empêche le passage du gaz d'échappement
- Réduit le rendement du moteur
- Augmente la consommation de carburant
- Rend difficile tout démarrage

Si le moteur est en marche, le silencieux et l'intercepteur d'étincelle seront très chauds. Laisser le silencieux se refroidir avant de nettoyer l'intercepteur d'étincelle.

Comment enlever l'intercepteur d'étincelle

1. Enlever les boulons de bride du couvercle du silencieux et détacher le couvercle du silencieux.
2. Enlever la vis spéciale de l'intercepteur d'étincelle et détacher l'intercepteur d'étincelle du silencieux.

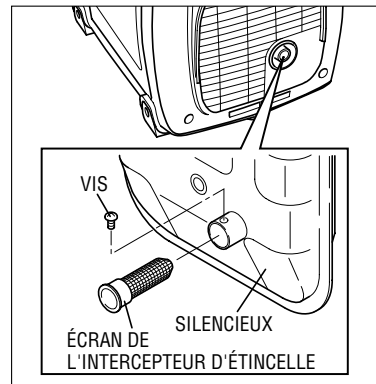

Pour nettoyer l'écran d'intercepteur d'étincelle

Utiliser une brosse pour enlever les dépôts de carbone de l'écran de l'intercepteur d'étincelle.

Faire attention à ne pas endommager l'écran.

L'intercepteur d'étincelle doit être exempt de rupture et de trous. Remplacer l'intercepteur d'étincelle s'il est endommagé.



Installer l'intercepteur d'étincelle, et le protecteur de silencieux dans l'ordre d'inversion du démontage.

8. PROGRAMME D'ENTRETIEN

L'ENTRETIEN, LE REMPLACEMENT OU LA RÉPARATION DES DIPOSITIFS ET SYSTÈMES ANTIPOLLUTION PEUVENT ÊTRE EXÉCUTÉS PAR TOUT ÉTABLISSEMENT OU PROFESSIONNEL DE LA RÉPARATION DES MOTEURS NONROUTIERS.

VERIFICATION QUOTIDIENNE

Avant d'utiliser le générateur vérifier les points suivants.

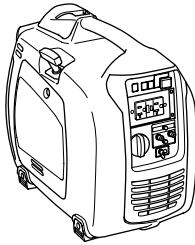

Environnements sûrs

Fuite d'essence et d'huile à moteur

Huile à moteur assez propre

Bornes à C.A. et C.C. pour voir s'il y a des dommages

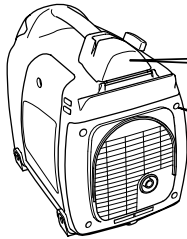

Assez d'essence

Vibration excessive, bruit

Les boulons et les écrous sont desserrés ou rompus

L'élément de filtre à air est propre

INSPECTION PERIODIQUE

Une inspection régulière est vitale pour la vie et les performances de votre générateur.

Veillez vous référer à la table ci-dessous pour les périodes d'entretien.

IL EST AUSSI NÉCESSAIRE QUE L'UTILISATEUR DE CE GÉNÉRATEUR EFFECTUE DES OPÉRATIONS DE MAINTENANCE ET DE RÉGLAGE SUR LES PIÈCES ASSOCIÉES AU CONTRÔLE DES ÉMISSIONS POLLUANTES CI-DESSOUS POUR PRÉSERVER L'EFFICACITÉ DU SYSTÈME ANTIPOLLUANT.

Le système anti-polluant est constitué des pièces suivantes :

- | | | |
|---|--|---|
| (1) Carburateur et pièces internes | (5) Bougie d'allumage | (8) Collecteur d'échappement, le cas échéant |
| (2) Système d'enrichissement de démarrage à froid, le cas échéant | (6) Dispositif d'allumage Magnétique ou électronique | (9) Tuyaux, courroies, connecteurs et assemblages |
| (3) Collecteur d'admission, le cas échéant | (7) Système d'avancement / retard, le cas échéant | |
| (4) Éléments de l'épurateur d'air | | |

Le Programme d'entretien du tableau suivant a été établi pour des conditions de marche normales du générateur.

Les intervalles d'entretien doivent être rapprochés si l'engin est utilisé dans des conditions de charge importantes ou en milieu particulièrement poussiéreux, lesquels accélèrent la contamination de l'huile, le colmatage des éléments de filtre ou l'usure des entre autres.

Tableau de programme d'entretien périodique

Articles d'entretien	Toutes les 8 heures (chaque jour)	Toutes les 50 heures (chaque semaine)	Toutes les 200 heures (chaque mois)	Toutes les 500 heures	Toutes les 1000 heures
Nettoyer le groupe électrogène et vérifier les boulons et écrous	● (Chaque jour)				
Vérifier et remplir l'huile à moteur	● (Remplissage quotidien jusqu'au niveau supérieur)				
Changer l'huile à moteur (*Remarque 1)	● (20 heures initiales)	● (Toutes les 100 heures)			
Nettoyer la bougie d'allumage		●			
Nettoyer le filtre à air		●			
Nettoyer l'intercepteur d'étincelle		● (Toutes les 100 heures)			
Remplacer l'élément de filtre à air			●		
Nettoyer le filtre d'essence			●		
Nettoyer et ajuster la bougie et les électrodes d'allumage			●		
Remplacer la bougie d'allumage				●	
Enlever le carbone de la culasse (*Remarque 2)				●	
Vérifier et ajuster le jeu de la soupape (*Remarque 2)				●	
Nettoyer et ajuster le carburateur (*Remarque 2)				●	
Remplacer les durites de carburant					● (Chaque année)
Réviser le moteur (*Remarque 2)					●
Vérifier les prises à C.A.	● (Chaque jour)				
Vérifier la borne à C.C.	● (Chaque jour)				
Vérifier l'interrupteur du moteur	● (Chaque jour)				
Vérifier le rotor					●
Vérifier le stator					●
Remplacer le bâti du moteur					●

*Remarque: 1. Au départ, le changement d'huile et le remplacement du filtre à huile doivent être effectués après 20 heures de fonctionnement. Après quoi, changer l'huile toutes les cent (100) heures. Avant de changer l'huile, disposer comme il convient de l'huile usée. Ne pas l'écouler dans les égouts ou dans les cours d'eau. Les règlements en vigueur localement pour les diverses zones et environnements vous donneront des instructions plus détaillées sur les modes appropriés d'élimination des déchets.

*Remarque: 2. En ce qui concerne les procédures, voir le Manuel d'Entretien et de Réparation ou consulter votre centre ROBIN de service le plus proche.

9. GUIDE D'ENTRETIEN (Voir Fig. ⑤)

⚠ ATTENTION

S'assurer que le moteur est bien arrêté avant de commencer tous travaux de service, d'entretien ou de réparation.

REMARQUE

Nous recommandons d'utiliser un protecteur acoustique quand on exécute l'opération, l'entretien et la réparation du groupe électrogène.

1. REMPLACEMENT DE L'HUILE MOTEUR (Voir la Fig. ⑤-①)

① BOUCHON DE VIDANGE D'HUIILLE

- Remplacer l'huile moteur toutes les 50 heures. (Pour un moteur neuf, remplacer l'huile après 20 heures.)
- (a) Vidanger l'huile en retirant le bouchon de vidange et le bouchon de remplissage d'huile quand le moteur est chaud.
- (b) Remettre le bouchon de vidange et remplir le moteur d'huile jusqu'à ce qu'elle atteigne le niveau supérieur sur le bouchon de remplissage d'huile.
 - Utiliser de l'huile de lubrification neuve et de haute qualité du niveau indiqué dans les instructions de la page 6.
 Si de l'huile souillée ou détériorée est utilisée ou si la quantité d'huile moteur n'est pas suffisante, le moteur sera endommagé et sa durée de vie sera considérablement réduite.

2. ENTRETIEN DU FILTRE À AIR (Voir la Fig. ⑤-②)

Le maintien du filtre à air en bon état est très important. La saleté pénétrant par des éléments incorrectement montés, incorrectement entretenus ou inappropriés endommage et use les moteurs. Maintenir l'élément toujours propre.

- (a) Décrocher le couvercle et déposer l'élément du filtre.
 - ① ÉLÉMENT
 - ② COUVERCLE DU FILTRE À AIR
- (b) Élément en papier : nettoyer en tapant doucement pour retirer la saleté et souffler la poussière à l'air comprimé. Ne jamais utiliser d'huile. Nettoyer l'élément en papier toutes les 50 heures de fonctionnement et remplacer l'élément toutes les 200 heures ou une fois par an.
- (c) Mousse en uréthane: Laver l'élément à l'eau propre. Exprimer l'eau, puis sécher l'élément. (Ne pas tordre.)

3. NETTOYAGE ET RÉGLAGE DE LA BOUGIE D'ALLUMAGE (Voir la Fig. ⑤-③,④)

- ① BOUGIE D'ALLUMAGE
- ② CLÉ À BOUGIE

- (a) Si la bougie est souillée par du carbone, l'éliminer avec un nettoyeur pour bougies ou une brosse métallique.
- (b) Ajuster l'écartement des électrodes entre 0,6 et 0,7 mm. (0.024 et 0.028 in.).

Bougie d'allumage : BMR4A (NGK)

Lorsque l'on remplace avec une nouvelle bougie d'allumage, utiliser la bougie recommandée ci-dessus. Si la bougie d'allumage recommandée n'est pas disponible, veiller à remplacer sans faute avec une bougie équivalente du type à résistance.

10. FONCTIONNEMENT PÉRIODIQUE ET INSPECTION

Lorsque l'on fournit le générateur comme source d'alimentation électrique d'urgence, le fonctionnement périodique et l'inspection sont nécessaires.

Le carburant (essence) et l'huile à moteur seront détériorés avec le temps, et ceci causera un démarrage difficile du moteur et un fonctionnement incorrect et des défauts du moteur.

⚠ ATTENTION

Puisque le carburant (essence) sera détérioré avec le temps, remplacer le carburant (essence) avec un carburant frais périodiquement; un changement une fois tous les trois (3) mois est recommandé.

- (a) Vérifier le carburant (essence), l'huile à moteur et le filtre à air.
- (b) Mettre en marche le moteur.
- (c) Avec un appareil tel qu'éclairage activé, faire marcher le moteur pendant plus de dix minutes.
- (d) Vérifier les items suivants;
 - Marche correct du moteur
 - Rendement approprié et voyant illuminé correctement.
 - Le commutateur du moteur fonctionne normalement.
 - Aucune fuite d'huile à moteur et de carburant (essence).

11. TRANSPORT

Lorsque l'on transporte le générateur, s'assurer que le carburant (essence) devrait être vidangé du réservoir.

⚠ AVERTISSEMENT

- Pour empêcher tout débordement de carburant dû à la vibration et à l'impact, ne jamais transporter le générateur avec du carburant (essence) rempli dans le réservoir.
- Fixer fermement le capuchon du réservoir.
- Pour éviter tout risque d'inflammabilité d'essence, ne jamais laisser le générateur dans un endroit exposé à la lumière directe du soleil ou aux températures élevées pendant longtemps.
- Conserver le carburant (essence) dans un réservoir de stockage exclusif pour essence fait en acier lors du transport.

- (a) Régler le commutateur du moteur sur la position "  " (ARRÊT).

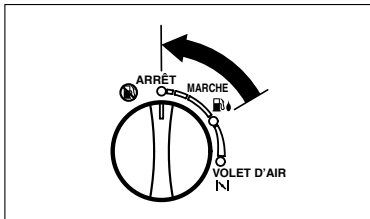

- (b) Vidanger le carburant du réservoir.

- (c) Fixer le capuchon du réservoir et mettre le couvercle en position.

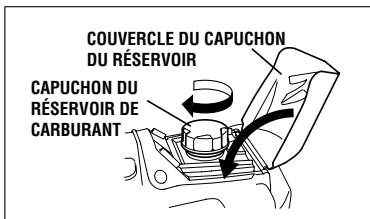

⚠ ATTENTION

- Ne placer aucun objet lourd sur le générateur.
- Choisir et placer le générateur en position appropriée du véhicule de transport de sorte que le générateur ne soit pas abaissé ou ne tombe pas.
Fixer le générateur avec une corde si nécessaire.

FRANÇAISE

12. PRÉPARATION AU STOCKAGE

(Voir la Fig. 6)

Les procédures suivantes doivent être appliquées avant le stockage de votre générateur sur des périodes de 6 mois et plus.

- Vidanger avec précaution le carburant du réservoir à carburant en débranchant la canalisation de carburant.

L'essence laissée dans le réservoir à carburant se détériorera avec le temps et rendra le démarrage du moteur difficile.

- Pour vidanger le carburant du réservoir à carburant, utiliser la pompe à main et la mettre dans l'orifice de remplissage. (Voir la Fig. 6-1)

- Déposer la vis de vidange du carburateur. (Voir la Fig. 6-2)

① VIS DE VIDANGE

- Remplacer l'huile moteur.
- Rechercher les boulons et les vis desserrés, les serrer si nécessaire.
- Nettoyer le générateur complètement avec un chiffon huilé. Pulvériser avec un protecteur si disponible. **NE JAMAIS UTILISER D'EAU POUR NETTOYER LE GÉNÉRATEUR !**
- Tirer la poignée du démarreur jusqu'à ce qu'une résistance se fasse sentir, et laisser la poignée dans cette position.
- Stocker le générateur dans un secteur bien ventilé et faiblement humide.

13. RECHERCHE DES PANNES

Quand le moteur du générateur ne démarre pas après plusieurs tentatives, ou que l'électricité n'est pas disponible à la prise de sortie, vérifier avec le schéma suivant. Si votre générateur ne démarre toujours pas ou ne produit pas d'électricité, contacter votre distributeur Robin ou votre atelier d'entretien le plus proche pour plus d'informations ou des procédures correctives.

Si le moteur ne démarre pas :

Vérifier si l'interrupteur du moteur est à la bonne position.	↔	Tourner l'interrupteur du moteur en position "N" (STARTER)
Vérifier le niveau du carburant .	↔	S'il est vide, remplir le réservoir à carburant en veillant à ne pas trop remplir.
Vérifier que le générateur n'est pas connecté à un appareil.	↔	S'il est branché, éteindre l'appareil connecté puis le débrancher.
Vérifier la bougie d'allumage et vérifier si le capuchon de bougie est en place. Vérifier l'état de la bougie.	↔	Remettre le capuchon de bougie en place s'il est défectueux. Déposer la bougie d'allumage et nettoyer l'électrode. Dans le cas contraire, remplacer avec la bougie d'allumage recommandée. Si la bougie d'allumage recommandée n'est pas disponible, veiller à remplacer sans faute avec une bougie équivalente du type à résistance.
Vérifier si la bougie d'allumage recommandée est adoptée.	↔	
Contrôler le niveau d'huile moteur.	↔	Si le niveau d'huile moteur est bas, ajouter de l'huile jusqu'à la ligne de niveau supérieur de la jauge d'huile.

Si aucune électricité n'est produite à la prise :

Vérifier si le témoin de surcharge est allumé (ON) (rouge).	↔	Arrêter le moteur et vérifier l'appareil et/ou le générateur pour voir s'il y a surcharge.
Vérifier si le disjoncteur de courant continu est coupé.	↔	Vérifier et nettoyer l'intercepteur d'étincelle s'il est obstrué.
Vérifier la prise de CA et les bornes de CC pour voir s'il y a une connexion desserrée.	↔	Enfoncer le disjoncteur dans la position de fonctionnement ON, après s'être assuré que les appareils électriques se trouvent bien en état normal.
Vérifier si le démarrage du moteur a été tenté avec des appareils déjà branchés sur le générateur.	↔	Assurer la connexion si nécessaire
		Éteindre l'appareil et débrancher le câble de la prise. Rebrancher une fois que le générateur a démarré normalement.

14. SPÉCIFICATIONS

MODÈLE		R1700i
Alternateur	Type	Type de rotation multipolaire d'INVERSEUR de champ
	Sortie C.A.	
	Tension nominale V	120
	Fréquence nominale Hz	60
	Courant nominal A	11,2
	Sortie nominale kVA	1,35
	Facteur de puissance nominale	1,0
	Dispositif de sécurité; type	Disjoncteur électronique et de courant
	Sortie C.C.	
	Tension nominale V	12
Courant nominal A	8,3	
Dispositif de sécurité; type	Disjoncteur	
Classe d'isolation	B	
Système de mise à la masse		Masse neutre (Neutre collé sur l'armature)
Moteur	Modèle	EH09-2
	Type	Moteur à essence de type OHV mono-cylindre, 4 temps, à refroidissement par air forcé
	Cylindrée mL (cu.in.)	85,8 (5.23)
	Sortie nominale kW / rpm	2,1 / 4.200
	Carburant	Essence sans plomb pour automobiles
	Capacité du réservoir de carburant L(U.S. gal)	3,5 (0.92)
	Opération continue nominale [Environ] heures	3,5
	Capacité d'huile à moteur L (U.S. gal)	0,36 (0.095)
	Bougie d'allumage	BMR4A (NGK)
	Système de démarrage	Démarrreur par rembobinage
Dimensions	Longueur mm (in.)	480 (19.3)
	Largeur mm (in.)	295 (11.6)
	Hauteur mm (in.)	445 (17.5)
	Poids à sec kg (lb)	20,5 (45.2)
Jeu de soupape (admission et échappement) mm(in.)		0,1±0,03 (0.0039±0.0012) Ajuster le jeu de soupape pendant que le moteur est froid.

FRANÇAISE

15. SCHÉMA DE CÂBLAGE

R1700i (60Hz-120V)

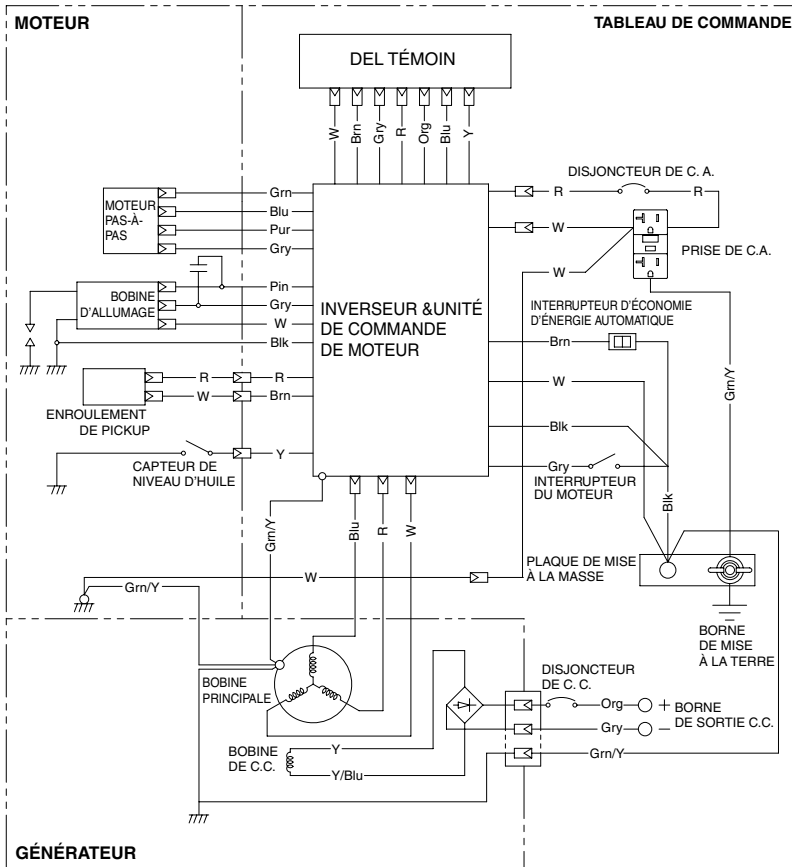

Couleur de câblage

Blk : Noir	LBlu : Bleu clair	Grn : Vert	Gry : Gris	Y : Jaune	Pur : Pourpre
Blk/W : Noir/Blanc	Brn : Marron	Grn/W : Vert/Blanc	R : Rouge	W/Blk : Blanc/Noir	
Blu : Bleu	Brn/W : Marron/Blanc	Org : Orange	W : Blanc	Grn/Y : Vert/Jaune	



SUBARU





ISSUE EMD-GU6623



FUJI HEAVY INDUSTRIES LTD.
INDUSTRIAL PRODUCTS COMPANY
4-410 ASAHI, KITAMOTO-SHI, SAITAMA, 364-8511, JAPAN
TEL:+81-48-593-7798, FAX:+81-48-593-7946
<http://www.subaru-robin.jp>

IMPRIMÉ AU JAPON
janvier 2009